

KND-8 用保守部品「プーリカバー」変更のお知らせ

2013年10月に生産を終了した「KND-8」の保守部品「プーリカバー」につきまして、この度設計変更を行い材質、形状を変更いたしました。

保守部品としてご注文いただきますと、お使いのボール盤に取り付けてあるプーリカバーと異なるものが納品されますが、何卒ご理解、ご了承を賜りますようお願い申し上げます。

	機種名	変更内容	変更前品番	変更後品番
変更対象製品	KND-8	プーリカバー	KN-32-A	BH014-KN001-00-01
変更時期	2020年6月頃注文分から			
変更内容	材質：樹脂から鉄に変更 形状：変更があります 色：若干変更があります 開閉：はめ込み式からねじ式に変更 ◆ 機能、性能については同等です ◆ 互換性については確認済み、保守部品としての使用が可能です			

変更前	変更後
<p>品番：KN-32-A カバー組付品</p>  <p>上下一体型 開閉：はめ込み式</p> 	<p>品番：BH014-KN001-00-01 「カバー上下+ねじ4個」セット</p>  <p>上下セパレート型 開閉：ねじ式</p> 

KND-8 プーリカバーの交換方法

取り外し手順

1- ナットをはずす

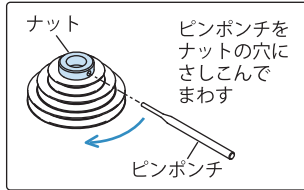

2-Vベルトをはずす

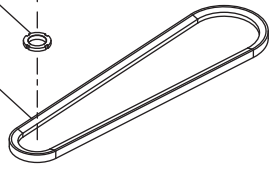

3- プーリをはずす



4- ねじをはずす (3箇所)

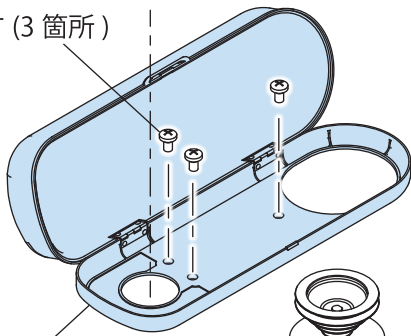

5- プーリカバーをはずす

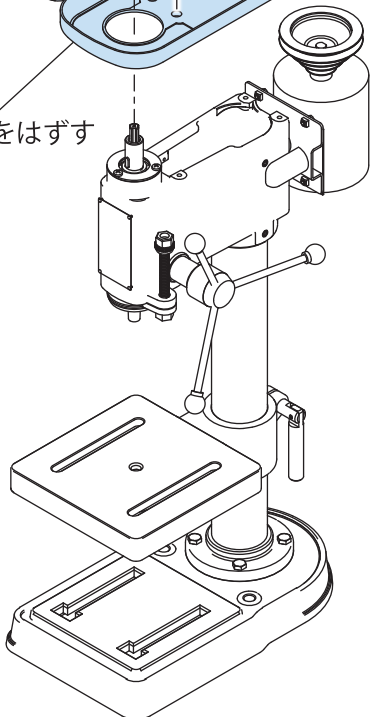

組み付け手順

12-ねじをしめる (4箇所)

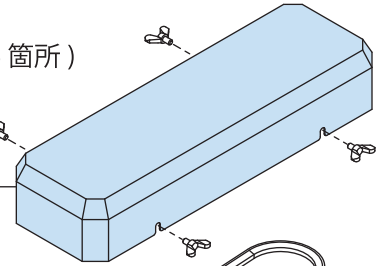

11-カバー上をはめる

10-Vベルトをかける

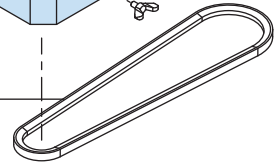

9- ナットをつける



8- プーリをつける



7- ねじをしめる (3箇所)

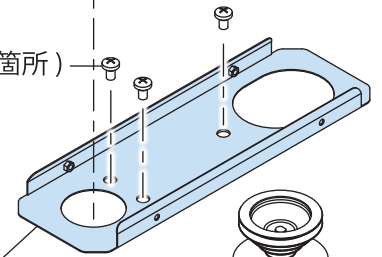

6- カバー下をつける

