

# 「ツマミ」 変更のお知らせ

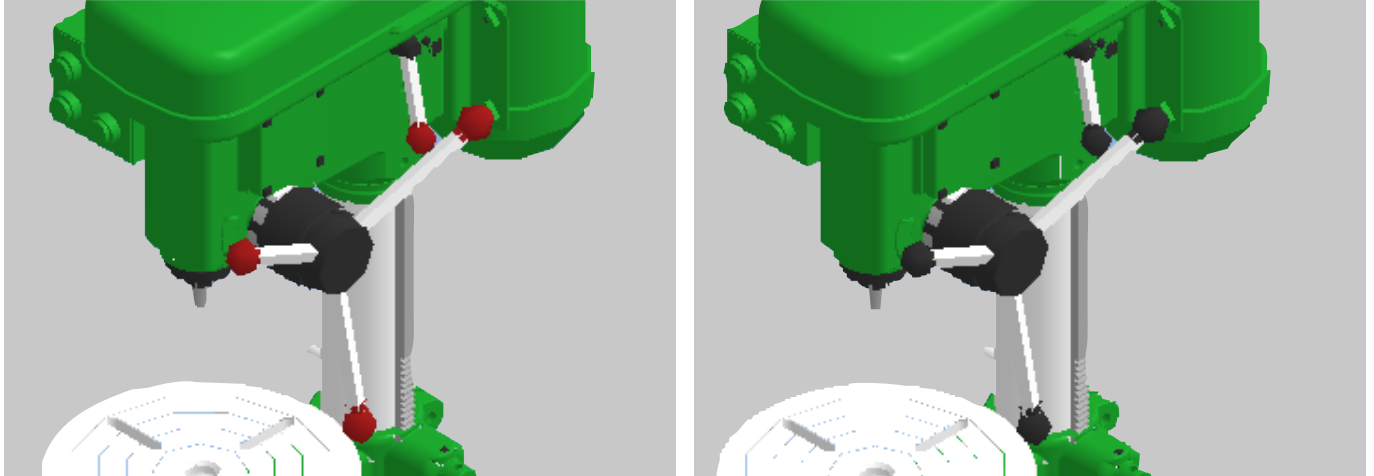





この度、弊社製品に使用している「ツマミ」につきまして、入手不可のため変更となります。何卒ご了承賜りますようお願い申し上げます。

変更前









変更後

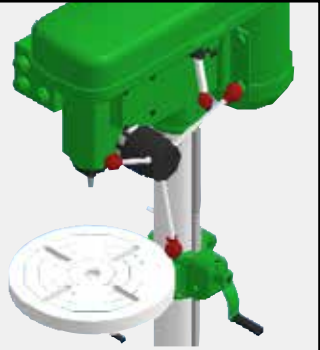

ツマミは、大・中・小の3種類すべて変更となります。形状、材質、色が異なります。

|   | 変更前   | 変更後   |
|---|---|---|
| 大 |  <p>品番：KI-52-A</p> |  <p>品番：KI-52-B</p> |
| 中 |  <p>品番：R-45-B</p>  |  <p>品番：R-45-C</p>  |
| 小 |  <p>品番：KN-41-A</p> |  <p>品番：KN-41-B</p> |

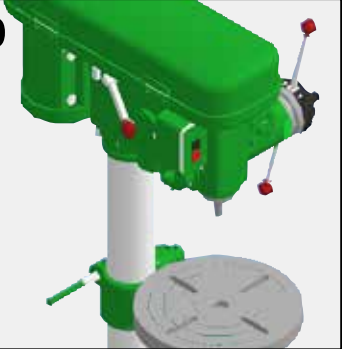
# 各機種 of ツマミ の組合せ と 使用個数

|            |   |  |
|------------|---|--|
| <p>大と小</p> | <p><b>KID-420</b><br/>大 3 個<br/>小 1 個</p>    |  |
| <p>中と小</p> | <p><b>NSD-340</b><br/>中 3 個<br/>小 1 個</p>   | <p><b>KRT-340</b><br/>中 3 個<br/>小 1 個</p>    |
|            | <p><b>KRT-420</b><br/>中 3 個<br/>小 1 個</p>  | <p><b>KRTG-420</b><br/>中 3 個<br/>小 4 個</p>  |
| <p>小のみ</p> | <p><b>KRT-10</b><br/>小 1 個</p>             | <p><b>KRDG-340</b><br/>小 3 個</p>            |
|            | <p><b>KRDG-420P</b><br/>小 3 個</p>          |  |

ご注文は 1 個から承ります。

1 個だけ違うツマミを付けたくないという場合は、必要個数をご注文下さい。

### ■ ツマミ交換後のイメージ

ハンドル部（中）が  
破損した場合

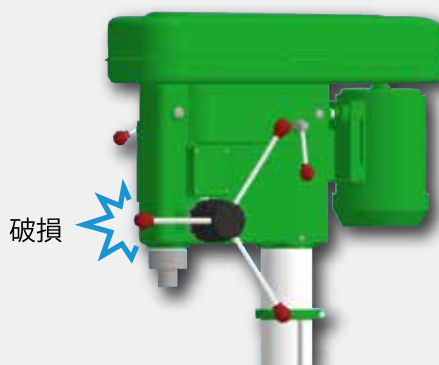

中 1 個だけ付け替え

中 3 個（ハンドル部）付け替え

中・小 すべて付け替え

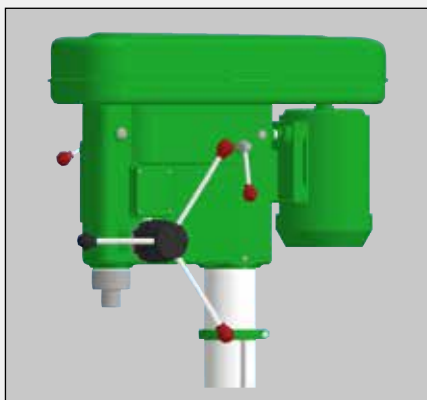

ハンドル部（小）が  
破損した場合

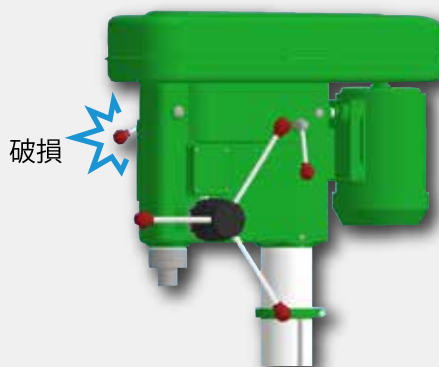

小 1 個だけ付け替え

小すべて付け替え

中・小 すべて付け替え

